

WS-9626U-IT
915 MHz WIRELESS WEATHER STATION
POSTE MÉTÉO SANS FIL 915 MHz

Instruction manual
Manuel d'Instructions



Tomorrow's Weather Today™

Contents

Language

Page

English

1

French

56

TABLE OF CONTENTS

Topic	Page
Inventory of Contents	4
Features	5
Setting Up	8
Battery Installation	12
Function keys	15
LCD Screen and Settings	17
Atomic auto-set time - WWVB Radio Controlled Time	20
Manual Settings	21
Weather Forecast and Tendency	31
Display of Indoor Temperature and Humidity Reading	37
Display of Outdoor Temperature Reading	38
Display of Indoor Maximum and Minimum records	39
Display of Outdoor Maximum and Minimum records	40

Daily Min and Max outdoor temperature display	43
915 MHz Reception	44
Mounting	45
Care and maintenance	50
Specifications	51
Warranty	53

This product offers:



INSTANT TRANSMISSION is the state-of-the-art new wireless transmission technology, exclusively designed and developed by LA CROSSE TECHNOLOGY. ***INSTANT TRANSMISSION*** offers you an immediate update (every 4 seconds!) of all your outdoor data measured from the transmitters: follow your climatic variations in real-time!

INVENTORY OF CONTENTS

1. Wireless Weather Station
2. Wireless Temperature Sensor (TX29U-IT) and mounting bracket.
3. Instruction Manual and Warranty Card.
4. 4 Fresh "AA" IEC LR6, 1.5V Alkaline Batteries.

FEATURES:

The Weather station

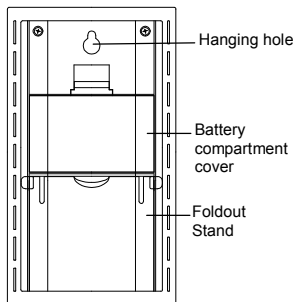
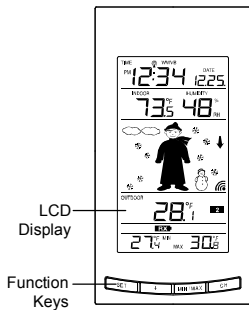

- Atomic auto-set time (WWVB Radio controlled time) function with manual setting options
- Atomic auto-set time reception ON/OFF setting
- 12/24 hour display
- Daylight time saving ON/OFF
- Hour, minute and second display
- Time zone option ± 12 hours
- Wireless transmission at 915 MHz
- Signal reception intervals at 4-second
- Display indoor and outdoor temperature ($^{\circ}\text{F}$ or $^{\circ}\text{C}$) and indoor humidity (% RH)
- Weather forecasting with 15 easy-to-read weather forecast signs featured by weather man
- Weather forecasting icon sensitivity setting
- Temperature display in degrees Fahrenheit ($^{\circ}\text{F}$) or Celsius ($^{\circ}\text{C}$) selectable
- Indoor and Outdoor temperature display with MIN/MAX recording
- All MIN/MAX outdoor recordings show date and time received
- Display Daily Minimum and Maximum Temperature of outdoor channels
- All MIN/MAX recordings can be reset

- Can take up to three outdoor transmitters
- LCD contrast setting
- Low battery indicator
- Table standing/ Wall mounting

The Outdoor Temperature Transmitter

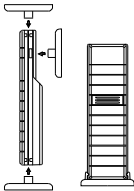

- Remote transmission of outdoor temperature to Weather Station by 915 MHz
- Shower proof casing
- Wall mounting case
- Mounting at a sheltered place. Avoid direct rain and sunshine

SETTING UP:

When one transmitter is to be used

1. First, insert the batteries into the Temperature transmitter. (see "**Install and replace batteries in the Temperature transmitter**").
2. Immediately after and within 30 seconds, insert the batteries into Weather station (see "**Install and replace batteries in the Weather station**"). Once the batteries are in place, all segments of the LCD will light up briefly. Following the time as 12:00 and the "weather man" icon will be displayed. If these are not displayed after 60 seconds, remove the batteries and wait for at least 10 seconds before reinserting them.
3. After inserting the batteries into the transmitter, the Weather station will start receiving data from the transmitter. The outdoor temperature and the signal reception icon should then be displayed on the Weather station. If this does not happen after 3 minutes, the batteries will need to be removed from both units and reset from step 1.
4. In order to ensure sufficient 915 MHz transmission however, this should under good conditions be a distance no more than 100 meters between the final position of the Weather Station and the transmitter (see notes on "**Mounting**" and "**915 MHz Reception**").

Note:

The indoor receiver registers the temperature by default in Fahrenheit (°F), but user can manually set to Celsius (°C) **ONLY** after the initial set-up is complete as instructed in the manual. After the LCD shows the temperature readings from the outdoor transmitter, user may set the temperature unit to °C (See Manual Settings below).

When more than one transmitter is to be used

1. User shall remove all the batteries from the temperature station and transmitters and wait 60 seconds if setting has been done with one transmitter before.
2. Insert the batteries to the first transmitter.
3. Within 30 seconds of powering up the first transmitter, insert the batteries to the Weather Station. Once the batteries are in place, all segments of the LCD will light up briefly. Following time as 12:00 and the weather man icon will be displayed. If they are not shown in LCD after 60 seconds, remove the batteries and wait for at least 60 seconds before reinserting them.
4. The outdoor temperature from the first transmitter (channel 1) should then be displayed on the Weather station. Also, the signal reception icon will be displayed. If this does not happen after 2 minutes, the batteries will need to be removed from both units and reset from step 1.

5. Insert the batteries to the second transmitter as soon as the outdoor temperature readings from the first transmitter are displayed on the Weather station.

Note: User shall insert the batteries into the second transmitter within 25 seconds of reception of the first transmitter.

6. The outdoor temperature from the second transmitter and the "channel 2" icon should then be displayed on the Weather station. If this does not happen after 2 minute, the batteries will need to be removed from all the units and reset from step 1.
7. Insert the batteries to the third transmitter as soon as the "channel 2" icon and outdoor data are displayed on the Weather station. Then within 2 minutes, the channel 3 outdoor data from the third transmitter will be displayed and the channel icon will shift back to "1" once the third transmitter is successfully received. If this is not happen, user shall restart the setting up from step 1.

Note: User shall insert the batteries into the third transmitter within 25 seconds of reception of the second transmitter.

8. In order to ensure sufficient 915 MHz transmission however, this should under good conditions be a distance no more than 100 meters between the final position of the Weather Station and the transmitter (see notes on “**Mounting**” and “**915 MHz Reception**”).

Note:

If the signal reception is not successful on the first frequency (915MHz) for 45 seconds, the frequency is changed to 920MHz and the learning is tried another 45 seconds. If still not successful the reception is tried for 45 seconds on 910MHz. This will also be done for re-synchronization.

IMPORTANT:

- Transmission problems will arise if the setting for additional sensors is not followed as described above. Should transmission problems occur, it is necessary to remove the batteries from all units and start again the set-up from step 1.
- **The indoor receiver registers the temperature by default in Fahrenheit (°F), but user can manually set to Celsius (°C) ONLY after the initial set-up is complete as instructed in the manual. After the LCD shows the temperature readings from the three outdoor transmitters, user may set the temperature unit to °C (See Manual Settings below).**

9. Once the remote temperature has been received and displayed on the Weather station, the Atomic auto-set time (WWVB time) code reception is automatically started. This takes typically between 3-5 minutes in good conditions.

If after 10 minutes, the Atomic auto-set (WWVB) time has not been received, press the SET key to manually enter a time initially.

Daily WWVB reception (Atomic auto-set time) is attempted at full hour between 12:00 am to 6:00 am. If the reception is successful, there will no reception attempt until the following day. When this is successful, the received time will override the manually set time. The date is also updated with the received time. (Please refer also to notes on “**Atomic auto-set time - WWVB Radio controlled Time**” and “**Manual Time Setting**”)

BATTERY INSTALLATION

INSTALL AND REPLACE BATTERIES IN THE WEATHER STATION

The Weather station uses 2 x AA, IEC LR6, 1.5V batteries. To install and replace the batteries, please follow the steps below:

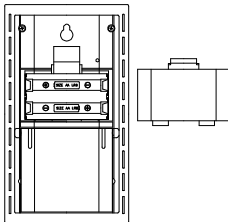

1. Remove the cover at the back of the weather station.
2. Insert batteries observing the correct polarity (see marking).
3. Replace compartment cover.

INSTALL AND REPLACE BATTERIES IN THE TEMPERATURE TRANSMITTER

The Temperature Transmitter uses 2 x AA, IEC LR6, 1.5V battery. To install and replace the batteries, please follow the steps below:

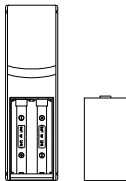

1. Pull out the battery holder at the bottom of the transmitter.
2. Insert the batteries, observing the correct polarity (see marking).
3. Replace the battery holder on the unit.

Note:

In the event of changing batteries in any of the units, all units need to be reset by following the setting up procedures. This is because a random security code is assigned by the transmitter at start-up and this code must be received and stored by the Weather station in the first 3 minutes of power being supplied to it

BATTERY CHANGE:

It is recommended to replace the batteries in all units regularly to ensure optimum accuracy of these units (Battery life See **Specifications** below).



Please participate in the preservation of the environment. Return used batteries to an authorised depot.

FUNCTION KEYS:

Weather station:

The weather station has four easy to use function keys.

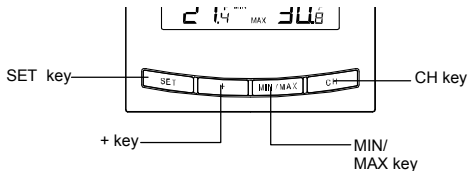

SET key (Setting):

- To enter the set mode for the following functions: LCD contrast, Time zone, Daylight saving time ON/ OFF, Time Reception ON/OFF, 12/24 hour display, Manual time, Year, Month, Date, °C/°F, and Weather forecast sensitivity settings.

- Press to reset the maximum or minimum temperature and humidity records of the indoor or the currently selected outdoor channel (will reset all records to current level)

MIN/ MAX

- To toggle between the maximum/ minimum outdoor temperature and maximum/ minimum indoor temperature data

+ key

- To toggle between the "date" and "second of time" in the time display
- To make adjustment for various settings

CH key

- To toggle between the Outdoor transmitters 1, 2 and 3 (if more than 1 transmitter is used)
- To exit from the manual setting mode

LCD SCREEN AND SETTINGS:

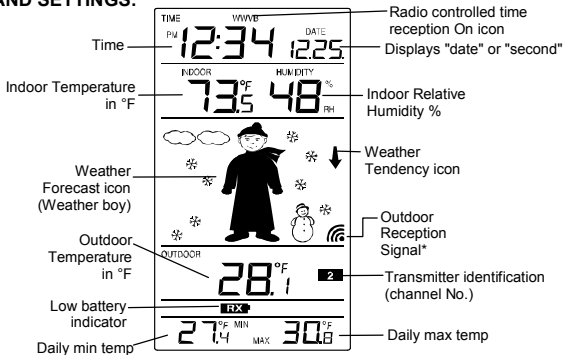

*When the outdoor signal is successfully received by the Weather Station, this icon will be switched on. (If not successful, the icon will not be shown in LCD) So user can easily see whether the last reception was successful (icon on) or not (icon off). On the other hand, the short blinking of the icon shows that a reception is currently taking place.

For better distinctness the LCD screen is split into 5 sections displaying the information for time and indoor data, weather forecast, and outdoor data.

Section 1 - TIME AND DATE

- In normal mode, display the radio controlled time and date.
- Display "second" of time when the "+" key is pressed

Section 2 - INDOOR TEMPERATURE AND INDOOR HUMIDITY

- Display the current indoor temperature and humidity.

Section 3 - WEATHER ICON (FEATURED BY WEATHER MAN)

- Display of the weather to be expected in form of 15 fancy weather symbols (featured by Weather man) which change their appearance depending on the air pressure development (past air pressure change) and the current outdoor temperature.
- Display the weather tendency indicator
- A signal reception symbol will be shown indicating that receiver is receiving outdoor data
- Format of the weather man icons refers to the "**WEATHER FORECAST AND TENDENCY**"

Section 4 - OUTDOOR TEMPERATURE

- Display the outdoor temperature of the currently selected channel.

SECTION 5 – DAILY MIN AND MAX TEMPERATURE

- Display the daily maximum and minimum temperature of the currently selected outdoor channel.

ATOMIC AUTO-SET TIME FUNCTION - WWVB RADIO CONTROLLED TIME

The NIST (National Institute of Standards and Technology—Time and Frequency Division) WWVB radio station is located in Ft. Collins, Colorado, and transmits the exact time signal continuously throughout the United States at 60 kHz. The signal can be received up to 2,000 miles away through the internal antenna in the weather projection station. However, due to the nature of the Earth's ionosphere, reception is very limited during daylight hours. The wireless weather station will search for a signal every night when reception is best.

The WWVB radio station receives the time data from the NIST Atomic clock in Boulder, Colorado. A team of atomic physicists is continually measuring every second, of every day, to an accuracy of ten billionths of a second per day. These physicists have created an international standard, measuring a second as 9,192,631,770 vibrations of a Cesium-133 atom in a vacuum. For more detail, visit <http://www.boulder.nist.gov/timefreq.htm>. To listen to the NIST time, call (303)499-7111. This number will connect you to an automated time, announced at the top of the minute in "Coordinated Universal Time", which is also known as Greenwich Mean Time (GMT). This time does not follow Daylight Saving Time changes. After the top of the minute, a tone will sound for every second. It is possible that your

wireless weather station may not be exactly on the second due to the variance in the quartz. However, the clock will adjust the quartz timing over the course of several days to be very accurate; under 0.10 seconds per day.

MANUAL SETTINGS:

The following manual settings can be done in the setting mode:

- LCD contrast setting
- Time zone setting
- Daylight saving time setting
- Time reception ON/OFF setting
- 12/24-Hour setting
- Manual time setting
- Calendar setting
- °C/ °F setting
- Weather forecasting icon sensitivity setting

Press the SET key to advance to the setting mode:

LCD CONTRAST SETTING

lcd 5 _____ flashing

The LCD contrast can be set to 8 different levels to suit the users needs (default LCD contrast setting is LCD 4). To set the desired contrast level:

1. The above display will be seen. Press the + key to select the level of contrast desired.
2. Press the SET key to confirm and enter the “**Time Zone setting**” or exit the setting mode by pressing the CH key

TIME ZONE SETTING:

ES T _____ flashing

The time zone default is "EST -5". To set a different time zone:

1. The current time zone value starts flashing.
2. Use the + key to set the time zone. The range runs from -5, -6, -7 ...-12, 12, 11, 10... 0, -1, -2, -3, -4 hr, in consecutive 1-hour intervals.
(The U.S. time zones are: -5hr(EST), -6hr(CST), -7hr(MST) and -8hr(PST), -9hr (ALA) and -10hr (HAW).)
3. Confirm with the *SET* key and enter the **Daylight Saving Time (DST) setting**.

DAYLIGHT SAVING TIME SETTING ON/ OFF

05:07 — flashing

1. The digit "DST ON" will start flashing on the LCD.
2. Use the + key to turn On or OFF the daylight saving time function.

3. Confirm with the SET key and enter the **“Time reception On/Off setting”** or exit the setting mode by pressing the CH key.

TIME RECEPTION ON/OFF SETTING



In area where reception of the Atomic auto-set time (WWVB time) is not possible, the time reception function can be turned OFF. The clock will then work as a normal Quartz clock. (Default setting is ON).

1. The digit “ON” and the time reception icon will start flashing on the LCD.
2. Use the + key to turn OFF the time reception function.

3. Confirm with the SET key and enter the “**12/24-Hour Display setting**” or exit the setting mode by pressing the CH key.

Note:

If the Time Reception function is turned OFF manually, the clock will not attempt any reception of the Atomic auto-set time (WWVB time) as long as the Time Reception OFF function is activated. The Time Reception icon will not be displayed on the LCD.

12/24 HOUR TIME DISPLAY SETTING



1. After setting time reception ON/OFF, press the SET key, “12h” or “24h” flashes in the LCD. (default 12 h)
2. Press the + key to select the “12h” or “24h” display mode.

3. Press the SET again to confirm and to enter the “**Manual Time setting**” or exit the setting mode by pressing the CH key.

Note: When 24h mode display is selected, the calendar format will be date and month display. When 12h mode display is selected, the calendar format will be month and date display.

MANUAL TIME SETTING

In case the Weather station is not able to detect the Atomic auto-set time (WWVB) signal (disturbances, transmitting distance, etc.), the time can be manually set. The clock will then work as a normal Quartz clock.



To set the clock:

1. The hour and minute digits start flashing in the time display section.
2. Use the + key to adjust the hours and then press SET key to go to the minute setting.
3. The minute will be flashing. Press the + key to just the minutes.
4. Confirm with the SET key and enter the “**Calendar Setting**” or exit the setting mode by pressing the CH key

Note:

The unit will still try to receive the signal at each full hour despite it being manually set. When it does receive the signal, it will change the manually set time into the received time.

CALENDAR SETTING

DATE



The image shows a digital display with two sets of digits. The first set is '20' and the second is '06'. Above the '20' is the word 'DATE'. To the right of the '06' is a horizontal line followed by the word 'Year'. The digits are in a standard seven-segment font.

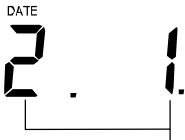

"Date. Month." (for 24h time display)
"Month. Date." (for 12h time display)

The date default of the Weather station is 1. 1. of the year 2006 after initial set-up. Once the radio-controlled time signals are received, the date is automatically updated. However, if the signals are not received, the date can also be set manually. To do this:

1. Using the + key, set the year required. The range runs from 2003 to 2029 (default is 2006).
2. Press the SET key to enter the month setting mode.

3. The month digit will be flashing. Press the + key to set the month and then press the SET key to go to the date setting.
4. The date digit will be flashing. Press the + key to set the date.
5. Confirm with the SET key and enter the “**°C/°F TEMPERATURE UNIT SETTING**” or exit the setting mode by pressing the CH key.

°C/°F TEMPERATURE UNIT SETTING

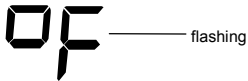

The default temperature reading is set to °F (degree Fahrenheit Celsius). To select °C (degree Celsius):

1. The “°C/ °F” will be flashing, use the + key to toggle between “°C” and “°F”.

2. Once the desired temperature unit has been chosen, confirm with the SET key and enter the **"Weather Forecast Icon Sensitivity setting"** or exit the setting mode by pressing the CH key.

WEATHER FORECASTING ICON SENSITIVITY SETTING

For locations with rapid changes of weather conditions, the threshold can be set to a different level for faster display of changing weather conditions.

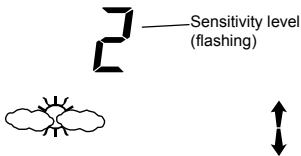















1. Using the + key to set the weather sensitivity level. There are 3 levels of setting: 1, 2 and 3; level 1 is the most sensitive setting, level 3 is the least sensitive setting (default setting is "2").
2. Confirm with the SET key and exit the **Manual settings**.





WEATHER FORECAST AND TENDENCY:

The weather forecast icons (Weather man):

One of the 15 different weather icons (featured by Weather man with different clothing) is displayed in the centre of LCD, which indicates the different forecast weather condition due to air pressure level (Sunny, Sunny + Cloudy or Cloudy + Rainy) and the current outdoor temperature (Temperature value detected by Channel 1):

	$\geq 78.8^{\circ}\text{F}$ (26°C)	66.2 to 78.6 $^{\circ}\text{F}$ (19 to 25.9 $^{\circ}\text{C}$)	50 to 66 $^{\circ}\text{F}$ (10 to 18.9 $^{\circ}\text{C}$)	32 to 49.8 $^{\circ}\text{F}$ (0 to 9.9 $^{\circ}\text{C}$)	$< 32^{\circ}\text{F}$ (0°C)
Sunny	 ↑ 	 ↑ 	 ↑ 	 ↑ 	 ↑ 

	$\geq 78.8^{\circ}\text{F}$ (26°C)	66.2 to 78.6 $^{\circ}\text{F}$ (19 to 25.9 $^{\circ}\text{C}$)	50 to 66 $^{\circ}\text{F}$ (10 to 8.9 $^{\circ}\text{C}$)	32 to 49.8 $^{\circ}\text{F}$ (0 to 9.9 $^{\circ}\text{C}$)	$< 32^{\circ}\text{F}$ (0°C)
Sunny + Cloudy					

	$\geq 78.8^{\circ}\text{F}$ (26°C)	66.2 to 78.6 $^{\circ}\text{F}$ (19 to 25.9 $^{\circ}\text{C}$)	50 to 66 $^{\circ}\text{F}$ (10 to 8.9 $^{\circ}\text{C}$)	32 to 49.8 $^{\circ}\text{F}$ (0 to 9.9 $^{\circ}\text{C}$)	$< 32^{\circ}\text{F}$ (0°C)
Cloudy + Rainy					

Note:

After setting up, readings for weather forecasts should be disregarded for the next 12-24 hours. This will allow sufficient time for the Weather station to collect air pressure data at a constant altitude and therefore result in a more accurate forecast.

Common to weather forecasting, absolute accuracy cannot be guaranteed. The weather forecasting feature is estimated to have an accuracy level of about 75% due to the varying areas the Weather station has been designed for use in. In areas that experience sudden changes in weather (for example from sunny to rain), the Weather station will be more accurate compared to use in areas where the weather is stagnant most of the time (for example mostly sunny).

If the Weather station is moved to another location significantly higher or lower than its initial standing point (for example from the ground floor to the upper floors of a house), remove the batteries and re-insert them after about 30 seconds. By doing this, the Weather station will not mistake the new location as being a possible change in air-pressure when really it is due to the slight change of altitude. Again, disregard weather forecasts for the next 12 to 24 hours as this will allow time for operation at a constant altitude.

THE WEATHER TENDENCY INDICATOR

Working together with the weather icons are the weather tendency indicators (the upward and downward arrow located near the Weather man). When the indicator points upwards, it means that the

air-pressure is increasing and the weather is expected to improve, but when indicator points downwards, the air-pressure is dropping and the weather is expected to become worse.

Therefore, user may see how the weather has changed and is expected to change. For example, if the indicator is pointing downwards together with cloudy icons, it means that the last noticeable change in the weather was when it was sunny (the sunny icon only). Therefore, the next change in the weather will be the cloudy icons since the indicator is pointing downwards.

Note:

Once the weather tendency indicator has registered a change in air pressure, it will remain permanently visualized on the LCD.

DISPLAY OF INDOOR TEMPERATURE AND HUMIDITY READING:

The indoor temperature and humidity are measured and displayed on the second section of the LCD.

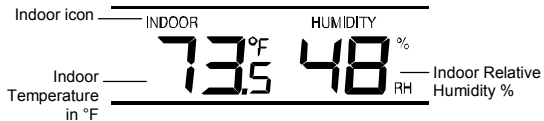

DISPLAY OF OUTDOOR TEMPERATURE READING:

The outdoor temperature and humidity are measured and displayed on the fourth section of the LCD.

Outdoor icon ——— OUTDOOR

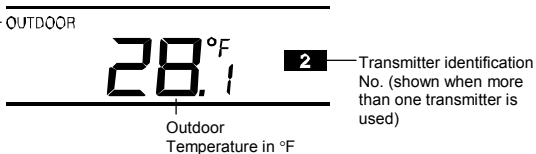

Note:

A channel number next to the outdoor temperature will shown if more than one transmitter has been used.

DISPLAY OF INDOOR MAXIMUM AND MINIMUM RECORDS:

1. In normal display mode, press the MIN/ MAX button three times. The maximum indoor temperature will be shown in the bottom section of LCD. Also the time and date of recording this temperature will be displayed.
2. Then press the MIN/MAX button one more time, the minimum indoor temperature will be shown in the bottom section of LCD. Also the time and date of recording this temperature will be displayed:

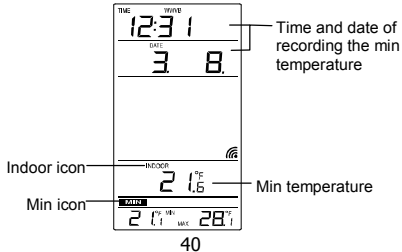

3. Press one more time the MIN/ MAX button to go back to the normal display.

RESETTING THE INDOOR MAXIMUM/ MINIMUM RECORDS

1. In normal display mode, press the MIN/ MAX button to advance to the indoor MIN/ MAX display.
2. Press the SET key once, this will reset the currently shown indoor minimum or and maximum data recorded to the current time, date, temperature and humidity.

Note:

The indoor minimum and maximum record is to be reset separately.

DISPLAY OF OUTDOOR MAXIMUM AND MINIMUM RECORDS:

1. In normal display mode, press the CH button to select the desired channel. The channel ID will be displayed next to the outdoor temperature reading.
2. Press the MIN/MAX button once, the max temperature of the selected channel will be displayed. Also the time and date of recording this temperature will be displayed:

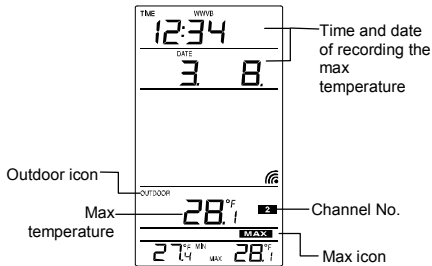

3. By pressing MIN/MAX button once more, the min temperature of the selected channel will be shown. Also the time and date of recording this temperature will be displayed.

4. Press one more time the MIN/ MAX button to advance to the indoor Max/ Min temp display.

RESETTING THE OUTDOOR MAXIMUM/ MINIMUM RECORDS

Note:

- It is required to reset the outdoor max/ min records of different channels separately.
 - The outdoor minimum and maximum records are to be reset separately.
1. In normal display mode, press the CH button to select a channel. The channel Identification No. (channel No.) will be displayed above the outdoor temperature reading.

Note: The transmitter number will only be displayed if more than one transmitter is applied.

2. Press the MIN/ MAX button once. The "max" icon will be displayed.
3. Press the SET button, this will reset the outdoor maximum temperature record to the current value.
4. Press MIN/ MAX button once more to show the minimum data. The "min" icon will be displayed.
5. Press the SET button, this will reset the outdoor minimum temperature record to the current value.

6. Press three more times the MIN/MAX key to return to the normal display.

DAILY MIN AND MAX OUTDOOR TEMPERATURE DISPLAY

This weather station will display the daily maximum and minimum outdoor temperature for each outdoor channel, at the bottom of the LCD, in normal display.

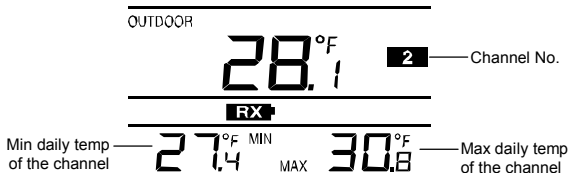

To view the daily max and min temperature of another channel, user shall press the CH key in normal display.

Note:

The daily minimum temperature record is reset automatically at 8:00 pm and the daily maximum temperature is reset automatically at 8:00 am every day.

915 MHz RECEPTION

The Weather station should receive the temperature data within 15 minutes after set-up. If the temperature data is not received 15 minutes after setting up (not successfully continuously, the outdoor display shows “- - -”), please check the following points:

1. The distance of the weather station or transmitter should be at least 1.5 to 2 meters away from any interfering sources such as computer monitors or TV sets.
2. Avoid positioning the Weather station onto or in the immediate proximity of metal window frames.
3. Using other electrical products such as headphones or speakers operating on the same signal frequency (915MHz) may prevent correct signal transmission and reception.

4. Neighbours using electrical devices operating on the 915MHz signal frequency can also cause interference.

Note:

When the 915MHz signal is received correctly, do not re-open the battery cover of either the transmitter or Weather station, as the batteries may spring free from the contacts and force a false reset. Should this happen accidentally then reset all units (see **Setting up** above) otherwise transmission problems may occur.

The transmission range is about 100 m from the transmitter to the Weather station (in open space). However, this depends on the surrounding environment and interference levels. If no reception is possible despite the observation of these factors, all system units have to be reset (see **Setting up**).

MOUNTING

POSITIONING THE WEATHER STATION:

The Weather Station may be hung onto wall easily or free standing.

To wall mount

Choose a sheltered place. Avoid direct rain and sunshine.

Before wall mounting, please check that the outdoor temperature values can be received from the desired locations.

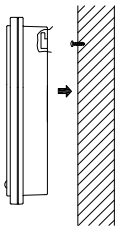

1. Fix a screw (not supplied) into the desired wall, leaving the head extended out the by about 5mm.
2. Remove the stand from the Weather Station by pulling it away from the base and hang the station onto the screw. Remember to ensure that it locks into place before releasing.

Free standing



With the foldout stand, the weather station can be placed onto any flat surface.

POSITIONING THE TEMPERATURE TRANSMITTER:

The Transmitter is supplied with a holder that may be attached to a wall with the two screws supplied. The Transmitter can also be position on a flat surface by securing the stand to the bottom to the Transmitter.

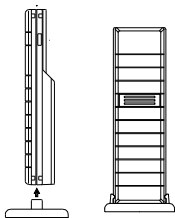

To wall mount:

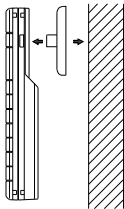

1. Secure the bracket onto a desired wall using the screws and plastic anchors.
2. Clip the remote temperature sensor onto the bracket.

Note:

Before permanently fixing the transmitter wall base, place all units in the desired locations to check that the outdoor temperature reading is receivable. In event that the signal is not received, relocate the transmitters or move them slightly as this may help the signal reception.

CARE AND MAINTENANCE:

- Extreme temperatures, vibration and shock should be avoided as these may cause damage to the unit and give inaccurate forecasts and readings.
- When cleaning the display and casings, use a soft damp cloth only. Do not use solvents or scouring agents as they may mark the LCD and casings.
- Do not submerge the unit in water.
- Immediately remove all low powered batteries to avoid leakage and damage. Replace only with new batteries of the recommended type.
- Do not make any repair attempts to the unit. Return them to their original point of purchase for repair by a qualified engineer. Opening and tampering with the unit may invalidate their guarantee.
- Do not expose the units to extreme and sudden temperature changes, this may lead to rapid changes in forecasts and readings and thereby reduce their accuracy.

SPECIFICATIONS:

Temperature measuring range:

Indoor : 14.1°F to +139.8°F with 0.2°F resolution
(-9.9°C to +59.9°C with 0.1°C resolution,
"OF.L" displayed if outside this range)

Outdoor : -39.8°F to +139.8°F with 0.2°F resolution
(-39.9°C to +59.9°C with 0.1°C resolution,
"OF.L" displayed if outside this range)

Relative humidity measuring range:

Indoor : 1% to 99% with 1% resolution (displays "- -" when lower
than 1 %; displays "99" % if higher than 99 %)

Indoor temperature checking interval : every 15 seconds

Indoor humidity checking interval : every 20 seconds

Outdoor data reception : every 4 seconds

Power supply:

Weather station : 2 x AA, IEC, LR6, 1.5V

Temperature transmitter : 2 x AA, IEC, LR6, 1.5V

Battery life cycle (Alkaline batteries recommended)

Weather station : Approximately 24 months

Temperature transmitter : Approximately 24 months

Dimensions (L x W x H)

Weather station : 3.18" x 1.22" x 5.64"

Temperature transmitter : 1.50" x 0.83" x 5.05"

WARRANTY

For warranty work, technical support, or information contact:

La Crosse Technology, Ltd
2809 Losey Blvd. South
La Crosse, WI 54601
Phone: 608.782.1610
Fax: 608.796.1020

Springfield / Lacrosse Canada.
1-800-661-6721
5151 Thimens Rd.
Montreal, Quebec
H4R 2C8

e-mail:

support@lacrossetechnology.com
(warranty work)

sales@lacrossetechnology.com
(information on other products)

web:

www.lacrossetechnology.com

Question? Instructions? Please visit:
www.lacrossetechnology.com/9626itc

All rights reserved. This handbook must not be reproduced in any form, even in excerpts, or duplicated or processed using electronic, mechanical or chemical procedures without written permission of the publisher. This handbook may contain mistakes and printing errors. The information in this handbook is regularly checked and corrections made in the next issue. We accept no liability for technical mistakes or printing errors, or their consequences.

All trademarks and patents are acknowledged.

TABLE DES MATIERES

Sujet	Page
Inventaire	58
Caractéristiques	59
Montage	62
Installation des piles	67
Commandes	70
Ecran LCD et réglages	71
Heure radio-pilotée (signal horaire WWVB)	74
Réglages manuels	75
Prévision et tendance météo	86
Affichage des relevés de température et d'humidité intérieures	92
Affichage des relevés de température extérieure	93
Affichages des maximum et minimum intérieurs enregistrés	94
Affichages des maximum et minimum extérieurs enregistrés	96

Affichage des min et max quotidiens de la température extérieure	100
Réception 915 MHz	101
Mise en place	103
Entretiens	107
Specifications	107
Garantie	109

Ce produit présente:



La TRANSMISSION INSTANTANEE est le summum en matière de technologie sans fil, conçue et développée exclusivement par LA CROSSE TECHNOLOGY. La TRANSMISSION INSTANTANEE actualise sans délai (toutes les 4 secondes!) toutes les données extérieures relevées par les émetteurs: vous suivrez les variations climatiques en temps réel!

INVENTAIRE

1. Poste météo sans fil
2. Capteur de température sans fil (TX29U) et support.
3. Mode d'emploi et fiche de garantie
4. 4 piles alcalines "AA" IEC LR6, 1.5V neuves.

CARACTERISTIQUES:

Poste météo

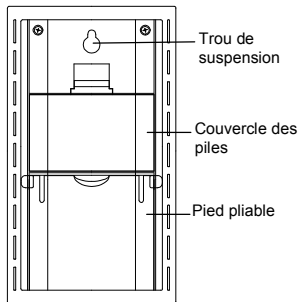
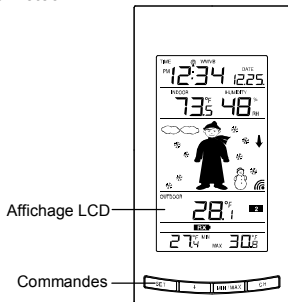

- Heure radio-pilotée (signal horaire WWVB) avec option de réglage manuel
- Réception de l'heure activée/annulée
- Affichage de l'heure en format 12/24 heures
- Heure d'été activée/annulée
- Affichage des heures, minutes et secondes
- Option de fuseau horaire ± 12 heures
- Transmission sans fil à 915 MHz
- Réception des signaux toutes les 4 secondes
- Affichage de la température intérieure et extérieure ($^{\circ}\text{F}$ ou $^{\circ}\text{C}$) et humidité intérieure (%HR)
- Prévisions météo représentées par 15 bonshommes météo faciles à lire
- Réglage de la sensibilité de l'icône de prévision météo
- Affichage de la température en degrés Fahrenheit ($^{\circ}\text{F}$) ou Celsius ($^{\circ}\text{C}$) au choix
- Affichage de la température intérieure et extérieure avec MIN/MAX enregistrés
- Toutes données enregistrées extérieures MIN/MAX avec heure et date de réception
- Affichage des min et max quotidiens de la température des canaux extérieurs
- Toutes les données enregistrées MIN/MAX peuvent être remises à zéro
- Peut recevoir jusqu'à trois émetteurs extérieurs

- Contraste du LCD réglable
- Indicateur de piles faibles
- S'accroche au mur ou se pose sur une table.

Emetteur de température extérieure

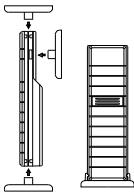

- Transmission à distance de la température extérieure au poste météo par 915 MHz
- Boîtier imperméable
- Support mural
- Installer l'appareil dans un endroit abrité. Eviter la pluie directe et els rayons du soleil.

MONTAGE:

Avec un seul émetteur

1. Commencer par installer les piles dans l'émetteur de température (voir "**Installation et remplacement des piles dans l'émetteur de température**").
2. Dans les 30 secondes qui suivent la mise sous tension de l'émetteur, installer les piles dans le poste météo (voir "**Installation et remplacement des piles dans le poste météo**"). Une fois que les piles sont en place, tous les segments du LCD s'allument brièvement, à la suite de quoi l'heure - 12:00 et le "bonhomme météo" s'affichent. S'ils ne s'affichent pas sur le LCD dans les 60 secondes, retirer les piles et attendre au moins 10 secondes avant de les remettre en place.
3. Quand les piles sont en place dans l'émetteur, le poste météo commence à recevoir les données de l'émetteur. La température extérieure et l'icône de réception du signal devraient s'afficher sur le poste météo. Si ceci ne se produit pas dans les 3 minutes qui suivent, retirer les piles des deux appareils et recommencer à partir de l'étape 1.
4. Pour assurer une transmission 915 MHz suffisante, la distance entre le poste de température et l'émetteur ne devrait pas excéder 100m (voir les notes sur la "**Mise en place**" et la "**Réception 915 MHz**").

REMARQUE IMPORTANTE:

Le récepteur intérieur enregistre la température en Farenheit (°F) par défaut, mais l'utilisateur peut régler les Celsius (°C) manuellement, **SEULEMENT** après que le montage initial a été effectué, conformément au mode d'emploi. Après que le LCD affiche les relevés de température/humidité de l'émetteur extérieur, il est possible de régler la température en °C (Voir la section **FONCTIONNEMENT** ci-dessous).

Avec plusieurs émetteurs

1. Retirer toutes les piles du poste de température et des émetteurs et attendre 60 secondes si le réglage a déjà été effectué avec un émetteur.
2. Installer les piles dans le premier émetteur.
3. Dans les 30 secondes qui suivent la mise sous tension du premier émetteur, installer les piles dans le poste de température. Une fois que les piles sont en place, tous les segments du LCD s'allument brièvement, à la suite de quoi l'heure - 12:00 et le bonhomme météo s'affichent. S'ils ne s'affichent pas sur le LCD dans les 60 secondes, retirer les piles et attendre au moins 60 secondes avant de les remettre en place.
4. La température et l'humidité extérieures captées par le premier émetteur (Canal 1) devraient

s'afficher sur le poste météo Si ceci ne se produit pas dans les 2 minutes qui suivent, retirer les piles des deux appareils et recommencer à partir de l'étape 1.

5. Installer les piles du deuxième émetteur dès que la température et l'humidité extérieures du premier émetteur s'affichent sur le poste météo.

Note: Il est nécessaire de mettre en place les piles du deuxième émetteur dans les 25 secondes qui suivent la réception du premier émetteur.

6. La température et l'humidité extérieure du second émetteur et l'icône « Canal 2 » devraient s'afficher sur le poste météo. Si ceci ne se produit pas dans les 2 minutes qui suivent, retirer les piles de tous les appareils et recommencer à partir de l'étape 1.
7. Installer les piles du troisième émetteur dès que l'icône « Canal 2 » et les données extérieures s'affichent sur le poste de température. Dans les 2 minutes qui suivent, les données extérieures du Canal 3 du troisième émetteur s'affichent et l'icône de canal retourne à « 1 », une fois que le troisième émetteur est capté. Sinon, recommencer le montage à partir de l'étape 1.

Note: Installer les piles du troisième émetteur dans les 25 secondes qui suivent la réception du deuxième émetteur.

8. Pour assurer une transmission 915 MHz suffisante, la distance entre le poste de température et l'émetteur ne devrait pas excéder 100m (voir les notes sur la “**Mise en place**” et la “**Réception 915 MHz**”).

Note:

En cas de non réception du signal sur la première fréquence (915 MHz) dans les 45 secondes, la fréquence passe à 920MHz et un nouvel essai d'apprentissage est effectué pendant 45 secondes. En cas d'insuccès, un nouvel essai de réception est effectué pendant 45 secondes sur 910MHz. Ces essais sont aussi effectués pour re-synchronisation.

IMPORTANT:

- **Le récepteur intérieur enregistre la température en Fahrenheit (°F) par défaut, mais l'utilisateur peut régler les Celsius (°C) manuellement, SEULEMENT après que le montage initial a été effectué, conformément au mode d'emploi. Après que le LCD affiche les relevés de température/humidité des 3 émetteurs extérieurs, il est possible de régler la température en °C (Voir la section FONCTIONNEMENT ci-dessous).**

- Des problèmes de transmission apparaissent si les capteurs supplémentaires ne sont pas montés conformément aux indications ci-dessus. En cas de problèmes de transmission, retirer les piles de tous les appareils et recommencer à partir de l'étape 1.
9. Une fois que la température est captée et affichée sur le poste météo, la réception du code horaire WWVB Heure radio-pilotée est lancée automatiquement. Ceci prend généralement 3-5 minutes dans de bonnes conditions.

En cas de non réception de l'heure WWVB dans les 10 minutes, appuyer sur SET pour entrer l'heure manuellement.

Un essai de réception WWVB est effectué quotidiennement toutes les heures justes entre minuit et 6h. Si la réception est réussie, aucun autre essai de réception n'est effectué jusqu'au lendemain. Quand la réception est réussie, l'heure captée supplante l'heure réglée manuellement. La date est actualisée en même temps que l'heure reçue. (Se reporter aux notes des sections "**Heure radio-pilotée (signal horaire WWVB)**" et "**Réglage manuel de l'heure**").

INSTALLATION DES PILES

INSTALLER ET REMPLACER LES PILES DANS LE POSTE METEO

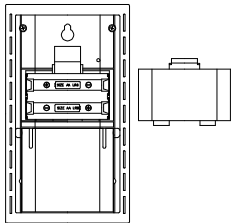

Le poste météo fonctionne avec 2 piles AA, IEC LR6, 1.5V. Pour installer et remplacer les piles, suivre les étapes ci-dessous:

1. Retirer le couvercle à l'arrière du poste météo.
2. Installer les piles en respectant les polarités (voir les marques).
3. Remettre le couvercle en place.

INSTALLER ET REMPLACER LES PILES DANS L'ÉMETTEUR DE TEMPERATURE

L'émetteur de température fonctionne avec 2 piles AA, IEC LR6, 1.5V. Pour les installer ou les remplacer, suivre les étapes ci-dessous:

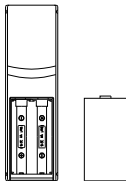

1. Sortir le porte-piles dans le bas de l'émetteur.
2. Installer les piles en respectant les polarités (voir les marques).
3. Remettre le porte-piles en place.

Note:

Quand on remplace les piles de l'un des appareils, il est nécessaire de réenclencher tous les appareils

conformément aux procédures de montage. En effet, un code de sécurité est attribué de façon aléatoire par l'émetteur au moment de la mise en fonction et ce code doit être reçu et stocké en mémoire par le poste de météo dans les 3 minutes qui suivent la mise en place des piles.

REPLACEMENT DES PILES:

Il est recommandé de remplacer régulièrement les piles de tous les appareils pour en assurer un maximum de précision (Cycle de vie des piles voir les Spécifications ci-dessous).



Participez à la protection de l'environnement et déposez toutes piles usagées dans une décharge autorisée.



COMMANDES:

Poste météo:

Le poste météo possède quatre commandes faciles à utiliser.

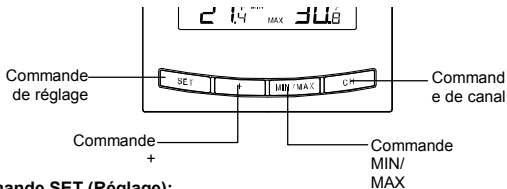

Commande SET (Réglage):

- Pour entrer le mode de réglage des fonctions suivantes: contraste du LCD, fuseau horaire, heure d'été activée/annulée, réception de l'heure activée/annulée, affichage 12/24 heures, réglage manuel de l'heure, année, mois, date, °C/°F, et réglages de la sensibilité des prévisions météo.

- Appuyer pour réenclencher les données de température et d'humidité maximum ou minimum intérieures ou du canal extérieur sélectionné (réenclenche toutes les données enregistrées au niveau actuel)

MIN/ MAX

- Pour alterner entre les données de température extérieure maximum/ minimum et de température et d'humidité intérieure maximum/ minimum.

Commande '+'

- Pour alterner entre l'affichage de la 'date' et des 'secondes' sur l'affichage de l'heure.
- Pour effectuer les différents réglages.

Commande CH (canal)

- Pour alterner entre les émetteurs extérieurs 1, 2 et 3 (si plus d'un émetteur est utilisé)
- Pour sortir du mode de réglage manuel

ECRAN LCD ET REGLAGES:

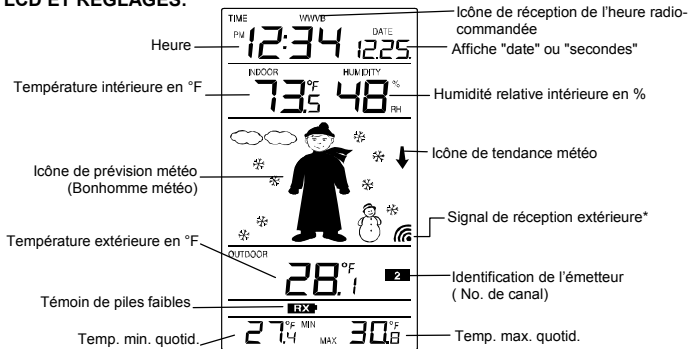

* Quand le signal extérieur est capté par le poste météo, cet icône s'allume. (Sinon l'icône ne s'affiche pas sur le LCD). Ceci permet à l'utilisateur de savoir si la dernière réception a réussi (icône allumé) ou non (icône éteint). Par ailleurs, un clignotement bref indique qu'une réception est en cours.

Pour plus de clarté, l'écran LCD est divisé en 5 sections qui affichent l'heure et les données intérieures, les révisions météo et les données extérieures.

Section 1 - HEURE ET DATE

- Dans le mode normal, affiche l'heure et la date radio-commandées.
- Affiche les 'secondes' de l'heure quand on appuie sur "+".

Section 2 - TEMPERATURE ET HUMIDITE INTERIEURES

- Affiche la température et l'humidité intérieures actuelles.

Section 3 - ICONE METEO (REPRESENTEE PAR LE BONHOMME METEO)

- Affichage du temps qu'il devrait faire sous la forme de 15 symboles météo (représentés par un Bonhomme) qui changent d'apparence en fonction de l'évolution de la pression atmosphérique (changement de pression atmosphérique passée) et de la température extérieure actuelle.
- Affiche l'indicateur de tendance météo
- Un symbole de réception de signal indique que le récepteur reçoit les données extérieures.
- Pour le format des icônes météo, se reporter à la section "**PREVISION ET TENDANCE METEO**"

Section 4 - TEMPERATURE EXTERIEURE

- Affiche la température extérieure du canal sélectionné.

Section 5 –TEMPERATURE MIN ET MAX QUOTIDIENNE

- Affiche la température quotidienne maximum et minimum du canal sélectionné actuellement.

Heure radio-pilotée (signal horaire WWVB)

La station de radio WWVB du NIST (Institut National des Normes et de la Technologie—Division Heure et Fréquence) est situé à Ft. Collins, Colorado, et transmet sans interruption un signal horaire exact à travers les Etats-Unis à 60 kHz. Le signal peut être capté dans un rayon de 3200 km au moyen de l'antenne interne du poste météo. Cependant, en raison de la nature de la ionosphère terrestre, la réception est très limitée durant la journée. Le poste météo recherche le signal la nuit, moment où la réception est meilleure.

La station de radio WWVB reçoit les données horaires de la pendule atomique NIST de Boulder, Colorado. Une équipe de physiciens atomistes mesure continuellement chaque seconde de chaque jour au dix millionième de seconde près par jour. Ces physiciens ont créé une norme internationale selon laquelle une seconde équivaut à 9,192,631,770 vibrations d'un atome de Cesium-133 dans un vacuum.

Pour de plus amples informations sur le WWVB et la pendule atomique, visiter le site du NIST : at <http://www.boulder.nist.gov/timefreq/stations/wwvb.htm>. Pour entendre l'heure NIST, appeler le (303)499-7111. Ce numéro vous connectera à une horloge parlante, annoncée chaque minute en

“Temps coordonné universel”, également appelé Greenwich Mean Time (GMT). Cette heure ignore les changements d’heure d’été. Après le top de chaque minute, une tonalité se fait entendre toutes les secondes. Il est possible que votre poste météo ne soit pas exact à la seconde près en raison des variations du quartz. La pendule mettra quelques jours à ajuster le quartz pour afficher l’heure avec une précision : 0,10 seconde près par jour.

REGLAGES MANUELS:

Les réglages suivants peuvent s’effectuer dans le mode de réglage:

- Réglage du contraste du LCD
- Réglage du fuseau horaire
- Réglage de l’heure d’été
- Réglage de la réception de l’heure
- Réglage de l’heure 12/24 heures
- Réglage manuel de l’heure
- Réglage du calendrier
- Réglage de l’unité de température en °F/°C
- Réglage de la sensibilité de l’icône de prévision météo

Appuyer sur SET pour passer au mode de réglage:

REGLAGE DU CONTRASTE DU LCD

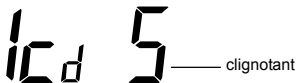

Le contraste du LCD peut se régler sur 8 niveaux, au choix de l'utilisateur (le réglage par défaut est LCD 4). Pour régler le niveau de contraste désiré:

1. L'affichage ci-dessus apparaît. Appuyer sur '+' pour sélectionner le niveau de contraste désiré.
2. Appuyer sur SET pour confirmer et entrer le **“Réglage du fuseau horaire”** ou sortir du mode de réglage en appuyant sur CH.

REGLAGE DU FUSEAU HORAIRE:

ES T — clignotant

Le fuseau horaire du poste météo est réglé par défaut sur "EST -5". Pour régler un autre fuseau horaire:

1. Le fuseau horaire actuel se met à clignoter.
2. Utiliser la commande '+' pour régler le fuseau horaire de -5, -6, -7 ...-12, 12, 11, 10... 0, -1, -2, -3, -4 h, par tranches consécutives d'une heure.
(Les fuseaux horaires étasuniens sont: -5h(EST), -6h(CST), -7h(MST) et -8h(PST), -9h (ALA) et -10h (HAW).)
3. Appuyer sur SET pour confirmer et entrer le "**Réglage de l'heure d'été**".

REGLAGE DE L'HEURE D'ETE

05:07 — clignotant

1. Le signe "DST ON" se met à clignoter sur le LCD.
2. Utiliser '+' pour activer ou annuler la fonction d'heure d'été.
3. Appuyer sur SET pour confirmer et entrer la "**Mise sous/hors de la réception de l'heure**" ou sortir du mode de réglage en appuyant sur CH.

MISE SOUS/HORS TENSION DE LA RECEPTION DE L'HEURE



Dans les zones dans lesquelles la réception de l'heure WWVB n'est pas possible, désactiver la réception de l'heure pour faire fonctionner la pendule comme une pendule à quartz normale. (Fonction activée par défaut).

1. Le mot "ON" et l'icône de réception de l'heure se mettent à clignoter sur le LCD.
2. Utiliser la commande '+' pour désactiver la fonction de réception de l'heure.
3. Confirmer avec la commande SET et entrer le "**Réglage de l'affichage de l'heure 12/24 H**" ou sortir du mode de réglage en appuyant sur CH.

Note:

Si la fonction de réception de l'heure est désactivée manuellement, la pendule ne fait aucun essai de réception de l'heure WWVB tant que cette fonction reste désactivée. L'icône de réception de l'heure ne s'affiche pas sur le LCD.

REGLAGE DE L’AFFICHAGE DE L’HEURE 12/24 H



1. Après avoir réglé la réception de l'heure, appuyer sur SET. "12h" ou "24h" clignote sur le LCD. (réglage par défaut: 12 h)
2. Appuyer sur '+' pour sélectionner le mode d'affichage "12h" ou "24h".

3. Appuyer encore une fois sur SET pour confirmer et entrer le “**Réglage manuel de l’heure**” ou sortir du mode de réglage en appuyant sur CH.

Note: Quand le mode d’affichage 24h est sélectionné, le calendrier est affiché en format date-mois. Dans le mode d’affichage 12h, le format du calendrier est mois-date).

REGLAGE MANUEL DE L’HEURE

Si le poste météo ne réussit pas à capter le signal WWVB (interférences, distance de transmission, etc), il est possible de régler l’heure manuellement. La pendule fonctionne alors comme une pendule à quartz normale.



Pour régler la pendule:

1. Les chiffres des heures et des minutes se mettent à clignoter sur la section de l'affichage de l'heure.
2. Utiliser la commande '+' pour régler les heures, puis appuyer sur SET pour régler les minutes.
3. Les minutes se mettront à clignoter. Appuyer sur '+' pour les régler.
4. Appuyer encore une fois sur SET pour confirmer et entrer le **“REGLAGE DU CALENDREIR”** ou sortir du mode de réglage en appuyant sur CH.

Note:

Bien que l'appareil ait été réglé manuellement, il continue à essayer de recevoir le signal toutes les heures justes. Quand il reçoit le signal, l'heure captée supplante l'heure réglée manuellement.

REGLAGE DU CALENDREIR

DATE
20 06 — Année

DATE
2 . 1

"Date-Mois" (pour affichage 24h)
"Mois-Date." (pour affichage 12h)

La date par défaut du poste météo est 1. 1. de l'année 2006 après le montage initial. Quand l'appareil

reçoit les signaux radio-commandés, la date est actualisée automatiquement. Cependant, en cas de non réception des signaux, il est possible de régler la date manuellement. Pour ce faire;

1. Utiliser la commande '+' pour régler l'année, de 2003 à 2029 (réglage par défaut: 2006).
2. Appuyer sur SET pour entrer le mode de réglage du mois.
3. Les chiffres du mois se mettent à clignoter. Appuyer sur '+' pour régler le mois, puis sur SET pour passer au réglage du quantième.
4. Les chiffres des quantième se mettent à clignoter. Appuyer sur '+' pour régler la date.
5. Confirmer avec SET et entrer le "**°REGLAGE DE L'UNITE DE TEMPERATURE EN C/°F**" ou sortir du mode de réglage en appuyant sur CH.

REGLAGE DE L'UNITE DE TEMPERATURE EN °C/°F

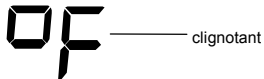

Le relevé de la température par défaut est réglé en °F (degrés Fahrenheit). Pour sélectionner les °C (degrés Celsius):

1. “°C/ °F” clignotera. Utiliser la commande ‘+’ pour alterner entre “°C” et “°F”.
2. Après avoir sélectionné l’unité de température désirée, appuyer sur SET et entrer le **“Réglage de la sensibilité de l’icône de prévision météo”** ou sortir du mode de réglage en appuyant sur CH.

REGLAGE DE LA SENSIBILITE DE L'ICONE DE PREVISION METEO

Dans les lieux soumis à des changements de temps brusques, il est possible de régler le seuil à un niveau différent pour un affichage plus rapide des changements de conditions météo.

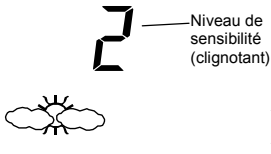















1. Utiliser la commande '+' pour régler le niveau de la sensibilité météo. Il y a 3 niveaux ; le niveau 1 est le plus sensible et le niveau 3 le moins sensible (le réglage par défaut est «2»).
2. Confirmer avec SET et sortir du mode de **Réglages manuels**.





PREVISIONS ET TENDANCES METEO:

Les icônes de prévision météo (Bonhomme météo):

L'un des 15 différents icônes météo (représentés par le bonhomme météo vêtu de différentes façons) s'affiche au centre du LCD, pour indiquer les prévisions météo en fonction du niveau de la pression atmosphérique (Ensoleillé, Ensoleillé '+', Nuageux, Nuageux '+', Pluvieux) et la température extérieure actuelle (la température est détectée par le Canal 1):

	$\geq 78.8^{\circ}\text{F}$ (26°C)	66.2 à 78.6°F (19 à 25.9°C)	50 à 66°F (10 à 18.9°C)	32 à 49.8°F (0 à 9.9°C)	$< 32^{\circ}\text{F}$ (0°C)
Ensoleillé	 ↑ 	 ↑ 	 ↑ 	 ↑ 	 ↑ 

	≥ 78.8°F (26°C)	66.2 à 78.6°F (19 à 25.9°C)	50 à 66°F (10 à 18.9°C)	32 à 49.8°F (0 à 9.9°C)	< 32°F (0°C)
Ensoleillé + Nuageux					

	≥ 78.8°F (26°C)	66.2 à 78.6°F (19 à 5.9°C)	50 à 66°F (10 à 18.9°C)	32 à 49.8°F (0 à 9.9°C)	< 32°F (0°C)
Nuageux + Pluvieux					

Note:

Après le montage, ignorer les relevés des prévisions météo pendant les 12-24 heures qui suivent. Ceci donnera au poste météo le temps de recueillir les données de pression atmosphérique à une altitude constante et de produire ainsi des prévisions plus exactes.

Comme pour toutes les prévisions météo, il est impossible de garantir une précision absolue. On estime que les prévisions du poste météo sont exactes à 75% environ, en raison des différentes zones pour lesquelles le poste météo a été conçu. Dans les zones dans lesquelles les changements de temps sont brusques (par exemple de soleil à pluie), le poste météo sera plus précis que dans les régions dans lesquelles le temps ne change pratiquement jamais (par exemple, soleil quasi constant).

Si le poste météo est déplacé dans un lieu considérablement plus élevé ou plus bas que le point initial (par exemple, du rez-de-chaussée aux étages supérieurs d'une maison), retirer les piles et les remettre en place après 30 secondes environ. Ceci permettra au poste météo de ne pas confondre le nouvel emplacement avec un changement de pression atmosphérique, alors qu'il n'est dû qu'à un léger changement d'altitude. Ignorer les prévisions météo pendant les 12-24 heures qui suivent pour donner au poste météo le temps de fonctionner à une altitude constante.

INDICATEURS DE TENDANCE METEO

Les indicateurs de tendance météo (les flèches tournées vers le haut ou le bas, près du Bonhomme météo) accompagnent les icônes. Quand l'indicateur est tourné vers le haut, il indique que la pression

atmosphérique augmente et que le temps devrait s'améliorer, quand il est tourné vers le bas, la pression atmosphérique est en baisse et le temps devrait se dégrader.

Ceci permet de voir comment le temps a changé et comment il devrait évoluer. Par exemple, un indicateur est tourné vers le bas et accompagné d'un icône de soleil et nuage, indique que le dernier changement de temps notable s'est produit quand le temps était ensoleillé (icône de soleil seulement). En conséquence, le prochain changement de temps sera être indiqué par un nuage de pluie puisque l'indicateur est tourné vers le bas.

Note :

Une fois que l'indicateur de tendance météo a enregistré un changement de pression atmosphérique, il reste affiché en permanence sur le LCD.

AFFICHAGE DE LA TEMPERATURE ET DE L'HUMIDITE INTERIEURES:

La température et l'humidité intérieures sont relevées et affichées sur la deuxième section du LCD.

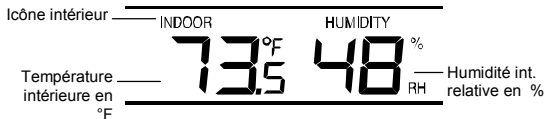

AFFICHAGE DE LA TEMPERATURE EXTERIEURE:

La température et l'humidité extérieures sont relevées et affichées sur la quatrième section du LCD.

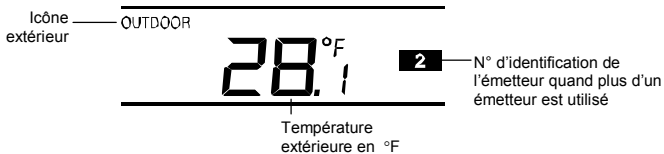

Note:

Un numéro de canal s'affiche à côté de la température extérieure dans le cas où plus d'un émetteur est utilisé.

AFFICHAGE DES DONNES INTERIEURES MAXIMUM ET MINIMUM ENREGISTREES:

1. Dans le mode d'affichage normal, appuyer trois fois sur la commande MIN/ MAX. La température intérieure maximum s'affichera sur la section du bas du LCD, avec l'heure et la date de l'enregistrement.
2. Appuyer encore une fois sur MIN/ MAX pour afficher la température intérieure maximum sur la section du bas du LCD, avec l'heure et la date de l'enregistrement.

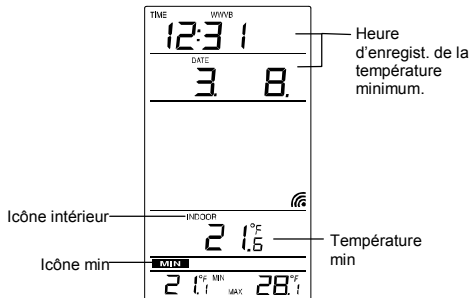

3. Appuyer encore une fois sur MIN/ MAX pour retourner à l'affichage normal.

REENCLENCHEMENT DES DONNES INTERIEURES MAXIMUM ET MINIMUM ENREGISTREES :

1. Dans le mode d'affichage normal, appuyer sur MIN/ MAX pour avancer à l'affichage des données intérieures MIN/ MAX.
2. Appuyer une fois sur SET pour réenclencher les données intérieures minimum et maximum affichées à l'heure, la date, la température et l'humidité actuelles.

Note:

Les données minimum et maximum doivent être réenclenchées séparément.

AFFICHAGE DES DONNES EXTERIEURES MAXIMUM ET MINIMUM ENREGISTREES

1. Dans le mode d'affichage normal, appuyer sur CH pour sélectionner le canal désiré. Le numéro d'identification du canal s'affichera à côté du relevé de température extérieure.
2. Appuyer une fois sur MIN/MAX. La température max. du canal sélectionné s'affichera. L'heure d'enregistrement de cette température s'affichera aussi.

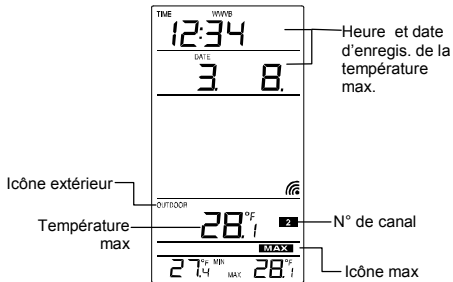

3. Appuyer encore une fois sur MIN/MAX pour afficher la température minimum du canal sélectionné avec l'heure et la date d'enregistrement de ce relevé.
4. Appuyer encore une fois sur MIN/MAX pour passer à l'affichage de la température max/min intérieure.

REENCLENCHMENT DES DONNES EXTERIEURES MAXIMUM ET MINIMUM ENREGISTREES

Note:

- Les données extérieures Max/Min des différents canaux doivent être réenclenchées séparément.
 - Les données extérieures Max/Min doivent être réenclenchées séparément.
1. Dans le mode d'affichage normal, appuyer sur CH pour sélectionner le canal désiré. Le numéro d'identification du canal (N° canal) s'affichera au-dessus du relevé de température extérieure.

Note: Le numéro de l'émetteur ne s'affiche que lorsque plus d'un émetteur est utilisé.

2. Appuyer une fois sur MIN/ MAX L'icône "max" s'affichera.
3. Appuyer sur SET pour réenclencher la température extérieure maximum à la valeur actuelle.

4. Appuyer encore une fois sur MIN/ MAX pour afficher les données minimum. L'icône "min" s'affichera.
5. Appuyer sur SET pour réenclencher la température extérieure minimum à la valeur actuelle.
6. Appuyer trois fois de plus sur MIN/MAX pour retourner à l'affichage normal.

AFFICHAGE DES MIN MAX QUOTIDIENS DE LA TEMPERATURE EXTERIEURE

Ce poste météo affiche la température extérieure maximum et minimum enregistrée chaque jour pour chaque canal extérieur, dans le bas du LCD avec l'affichage normal.

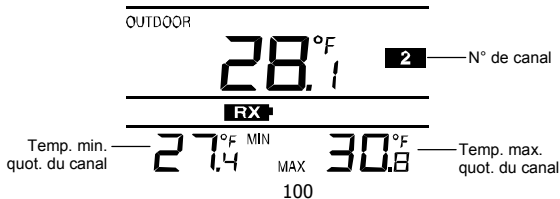

Pour afficher la température min et max quotidienne d'un autre canal, appuyer sur CH dans le mode d'affichage normal.

Note:

La température minimum quotidienne est réenclenchée automatiquement à 20h, et la température maximum à 8h chaque jour.

RECEPTION 915MHz

Le poste météo devrait recevoir la température dans les 15 minutes qui suivent le montage. En cas de non réception des données de température et d'humidité dans les 15 minutes qui suivent le montage (l'affichage indique "- - -"), vérifier les points suivants:

1. Le poste météo ou l'émetteur devrait être situé à 1,5-2 mètres au moins de toutes sources d'interférences telles que les moniteurs d'ordinateurs ou téléviseurs.
2. Eviter de positionner le capteur sur ou à proximité immédiate de cadres de fenêtres métalliques.
3. L'utilisation d'autres appareils électriques tels que des casques ou enceintes fonctionnant sur la même fréquence de signal (915MHz) peut empêcher une bonne transmission et réception du signal.

4. Des voisins utilisant des appareils électriques sur la fréquence de signal 915MHz peuvent aussi brouiller la transmission des données.

Note :

Quand la réception du signal 915MHz est correcte, ne pas rouvrir le couvercle des piles de l'émetteur ou du poste météo car les piles risquent de se dégager de leurs contacts et de forcer un faux réenclenchement. Dans un tel cas, réenclencher tous les appareils (voir « **Montage** » ci-dessus) afin d'éviter les problèmes de transmission.

Le rayon de transmission du capteur au poste météo est d'environ 100m, en espace dégagé. Cependant, ceci dépend de l'environnement et des niveaux d'interférence. Si la réception reste impossible alors que tous ces facteurs ont été respectés, réenclencher tous les appareils (voir « **Montage** » ci-dessus).

MISE EN PLACE

MISE EN PLACE DU POSTE METEO:

Le poste météo est conçu pour s'accrocher à un mur ou se poser sur une table.

Sur un mur

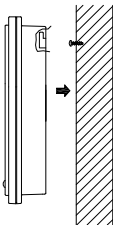

Choisir un endroit abrité. Évité la pluie et les rayons du soleil.

1. Planter une vis (non fournie) sur le mur désiré en laissant la tête dépasser de 5mm environ.
2. Retirer le support du poste météo en le tirant du socle et accrocher le poste à la vis. S'assurer qu'il tient bien en place avant de le lâcher.

Posé



Le pied pliable permet de poser le poste météo sur n'importe quelle surface plate.

MISE EN PLACE DE L'ÉMETTEUR DE TEMPERATURE:

L'émetteur est fourni avec un support qui peut se fixer au mur à l'aide des deux vis fournies. On peut aussi le poser sur une surface plate en fixant le support à la base de l'émetteur.

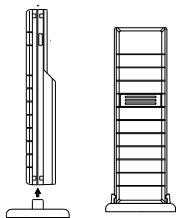

Sur un mur:

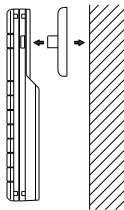

1. Fixer le support au mur désiré à l'aide des vis et chevilles fournies.
2. Encastrer le capteur de température dans le support.

Note:

Avant de fixer l'émetteur au mur de façon définitive, placer tous les appareils aux endroits désirés et s'assurer de la bonne réception de la température extérieure. En cas de non réception du signal, changer les émetteurs de place ou les déplacer légèrement, ce qui peut aider à la réception du signal.

ENTRETIEN:

- Eviter les températures excessives, vibrations et chocs qui risquent d'endommager l'appareil et de produire prévisions et relevés inexacts.
- Nettoyer l'affichage et les boîtiers avec un chiffon doux et humide uniquement. Ne pas utiliser de dissolvants ou de produits abrasifs qui risquent de rayer le LCD et les boîtiers.
- Ne pas plonger l'appareil dans l'eau.
- Retirer sans délai toutes les piles faibles afin d'éviter fuites et dégâts. Ne les remplacer que par des piles neuves du type recommandé.
- Ne pas tenter de réparer l'appareil. Si nécessaire, retourner l'appareil au lieu d'achat pour le faire réparer par un technicien qualifié. Ouvrir et réparer soi-même l'appareil risque d'annuler la garantie.
- Ne pas soumettre les appareils à des changements brutaux de température. Ceci entraînerait un changement rapide des prévisions et des relevés, ce qui en diminuerait l'exactitude.

SPECIFICATIONS:

Rayon de relevé de température:

Intérieure : 14.1°F à '+139.8°F à 0.2°F près
(-9.9°C à '+59.9°C à 0.1°C près,
"OF.L" affiché en-dehors de ce rayon)

Extérieure : -39.8°F à '+139.8°F à 0.2°F près
(-39.9°C à '+59.9°C à 0.1°C près,
"OF.L" affiché en-dehors de ce rayon)

Rayon de relevé de l'humidité relative:

Intérieure : 1% à 99% à 1% près (affiche "- -" au-dessous de 1 %; affiche "99" % au-dessus de 99 %)

Relevé de la température intérieure : toutes les 15 secondes

Relevé de l'humidité intérieure : toutes les 20 secondes

Réception des données extérieures : toutes les 4 secondes

Alimentation:

Poste météo : 2 x AA, IEC, LR6, 1.5V

Emetteur de température : 2 x AA, IEC, LR6, 1.5V

Cycle de vie des piles (piles alcalines recommandées) :
Poste météo : Approximativement 24 mois
Emetteur de température : Approximativement 24 mois

Dimensions (L x l x H)
Poste météo : 3.18" x 1.22" x 5.64"
Emetteur de température : 1.50" x 0.83" x 5.05"

GARANTIE

Pour tout travail de garantie, support technique ou information, contacter:

La Crosse Technology, Ltd
2809 Losey Blvd. South
La Crosse, WI 54601
Phone: 608.782.1610
Fax: 608.796.1020

Springfield / Lacrosse Canada.
1-800-661-6721
5151 Thimens Rd.
Montreal, Quebec
H4R 2C8

courriel:
support@lacrossetechnology.com
(travaux sous garantie)

sales@lacrossetechnology.com
(information sur d'autres produits)

toile:
www.lacrossetechnology.com

Question? Instructions? Visiter:
www.lacrossetechnology.com/9626itc

Tous droits réservés. Ce livret ne peut pas être reproduit sous aucune forme, y compris extraits, ni dupliqués ou traités par procédé électronique, mécanique ou chimique sans l'autorisation écrite de l'éditeur.

Ce livret peut contenir des erreurs ou fautes d'impression. Les informations qu'il contient sont vérifiées régulièrement et corrigées nécessairement dans l'édition suivante. Nous déclinons toute responsabilité pour tout défaut technique ou erreur d'imprimerie ou leurs conséquences. Toutes les marques de fabrique et patentes sont reconnues.

EJIN9626L210

FCC ID: OMO-TX29U (transmitter)

FCC DISCLAIMER

RFExposure mobil:

The internal / external antennas used for this mobile transmitter must provide a separation distance of at least 20 cm (8 inches) from all persons and must not be co-located or operating in conjunction with any other antenna or transmitter."

Statement according to FCC part 15.19:

This device complies with Part 15 of the FCC Rules. Operation is subject to the following two conditions: (1) this device may not cause harmful interference, and (2) this device must accept any interference received, including interference that may cause undesired operation.

Statement according to FCC part 15.21:

Modifications not expressly approved by this company could void the user's authority to operate the equipment.

Statement according to FCC part 15.105:

NOTE: This equipment has been tested and found to comply with the limits for a Class B digital device, pursuant to Part 15 of the FCC Rules. These limits are designed to provide reasonable protection against harmful interference in a residential installation. This equipment generates, uses and can radiate radio frequency energy and, if not installed and used in accordance with the instructions, may cause harmful interference to radio communications.

However, there is no guarantee that interference will not occur in a particular installation. If this equipment does cause harmful interference to radio or television reception, which can be determined by turning the equipment off and on, the user is encouraged to try to correct the interference by one or more of the following measures:

- Reorient or relocate the receiving antenna.
- Increase the separation between the equipment and receiver.
- Connect the equipment into an outlet on a circuit different from that to which the receiver is connected.
- Consult the dealer or an experienced radio/TV technician for help

EJAS0000L230